

le WAND

USER GUIDE

	English	2
	Deutsch	24
	Español	46
	Français	68
	Nederlands.	90
	Italiano	112
	Русский	134

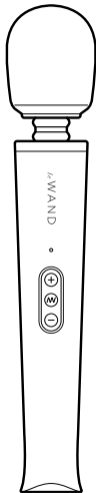

Congratulations on the purchase of your **Le Wand™ Rechargeable Vibrating Massager**. This product delivers intense and sensual pleasure. The luxurious massager has 10 distinctive, rumbly vibration speeds and 20 vibration patterns. Le Wand's sleek design provides focused vibration in the head of the wand. Powerful, penetrating pleasure is granted in the convenience and versatility of a rechargeable wand.

Le Wand Rechargeable Vibrating Massager is a complete set that features a body-safe silicone head, flexible neck, multi-use disposable texture cover, convenient travel case, and luxurious giftable packaging.

FAQs can be found at
www.lewandmassager.com

Email us at
customerservice@lewandmassager.com
for any unanswered questions

LE WAND RECHARGEABLE VIBRATING MASSAGER

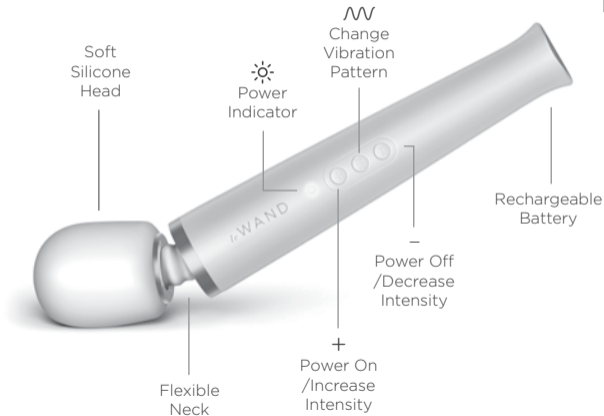

GETTING STARTED

1. Before first use, charge your wand for approximately 3 hours. The supplied charging adapter can be plugged directly into a power outlet. Use only the charging adapter included with this product.

- Flashing Light = Charging
- Solid Light = Fully Charged
- Rapid Flashing Light = Low battery, charge is needed

2. We recommend that you clean the wand head with a mild cleanser, suitable for use with silicone items before and after use.

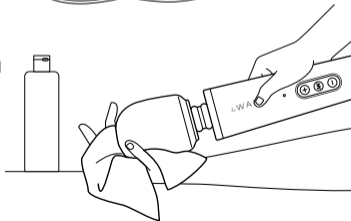

3. Turn ON your massager by pressing **+**. The light will flash to indicate the product is ON. To control the vibration intensity use the **+** and **-** buttons accordingly.

4. To change the vibration pattern press the center **W** button.

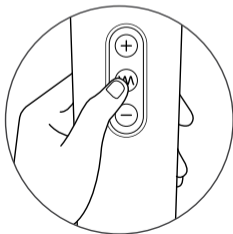
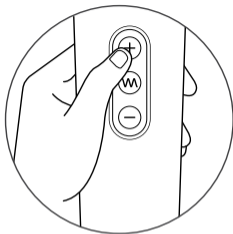

CHARGING YOUR WAND

Insert the charging cable into the designated charging port located at the base of the massager.

Flashing light = Charging



Solid light = Fully Charged



Rapid Flashing Light = Low battery, charge is needed

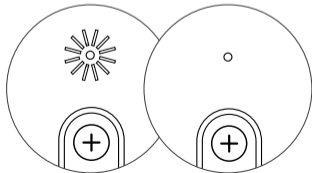

TRAVEL LOCK

- This Le Wand product features a travel lock for safe and convenient travel.
- Simultaneously press and hold the + and – buttons for 3 seconds. Flashing light will indicate the massager is locked.
- To unlock, simply repeat by pressing and hold the + and – buttons for 3 seconds. Flashing light will indicate the massager is unlocked.

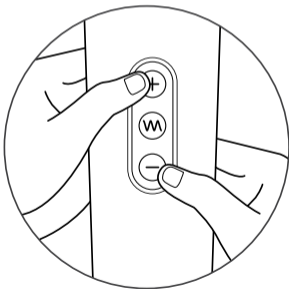

VIBRATING MODES

- There are 10 vibration intensities.
- There are 20 vibration modes, explained below:

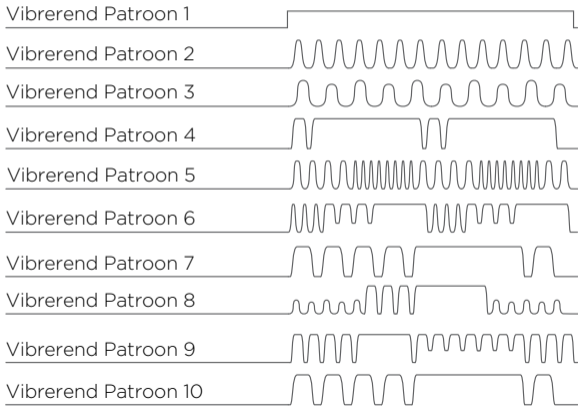

VIBRATING MODES

Vibrerend Patroon 11



Vibrerend Patroon 12



Vibrerend Patroon 13



Vibrerend Patroon 14



Vibrerend Patroon 15



Vibrerend Patroon 16

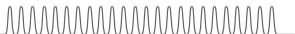

Vibrerend Patroon 17



Vibrerend Patroon 18



Vibrerend Patroon 19



Vibrerend Patroon 20



Le Wand Care

Cleaning, Storage & Safety

1. Always clean your massager thoroughly before and after each use.
2. We recommend that you clean the wand head with a mild cleanser that is suitable for use with silicone items.
3. Avoid leaving your massager in direct sunlight and never expose it to extreme heat.
4. The massager is not waterproof. Keep away from water, and never immerse your massager.

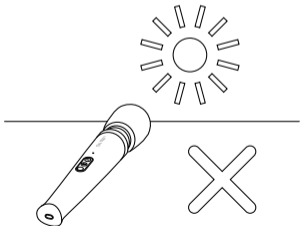
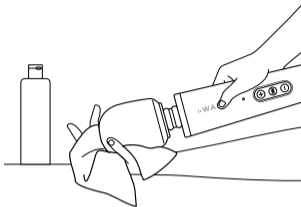

WARNINGS AGAINST MISUSE

- For adult use only. For external use only. Remove any loose clothing or jewelry before use.
- Always unplug the massager from the outlet immediately after charging.
- Do not attempt to modify or dismantle the product.
- Do not attempt to carry the product by power cord, or use power cord as a handle.
- Do not place the massager in water. Never wash the wand with water or boiling liquids. Clean thoroughly only with suitable toy cleaner as directed after each use.
- Not recommended for continue use longer than 15 minutes, and suggested to allow the unit to rest for 30 minutes between use.
- Never use the product near a source of heat or while smoking. Do not use product under a blanket or pillow. Keep all air openings free of lint, hair etc. and make sure not to operate in condition where air openings may become blocked.

UNIVERSAL ADAPTER INSTRUCTIONS

STEP 1:

Push button to release & remove prongs.

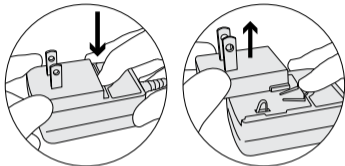

STEP 2: Insert desired region as shown.

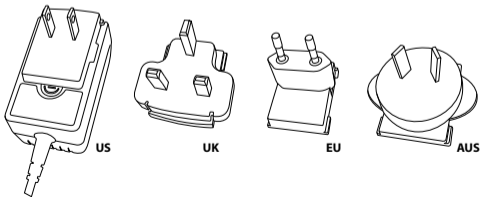

STEP 3:

Insert prongs from center, not from top.

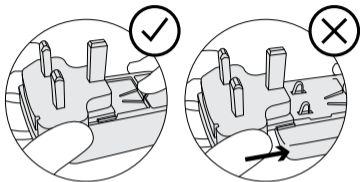

STEP 4:

Once secure you will hear the prongs "click" into place.

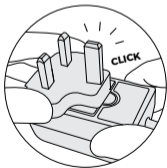

SPECIFICATIONS

Materials Body Safe Silicone / ABS

Size 340 x 62mm

Weight Massager 670g / Adapter 110g

Battery 2200 mAh

Charging 3 hours

Use Time Up to 3 hours

Max Noise Level < 68 dB

Interface 3 button control

WARRANTY

Warranty covers all defects in workmanship or materials under normal usage and care for a period of 12 months from the date of purchase.

Original proof-of-purchase is required to obtain warranty services. Do not attempt to repair your massager yourself. For any warranty inquiries or return information, email **customerservice@lewandmassager.com**.

Le Wand is not responsible for loss or damage of returned products.

DISPOSAL INFORMATION

Disposal of old electronic equipment (applicable in the EU and other European countries with separate waste collection systems):



RoHS
2002/95/EC



The crossed-out dustbin symbol indicates that these items should not be treated as household waste, but rather brought to the appropriate collection point for recycling electrical and electronic equipment.

RADIO AND TELECOMMUNICATION TERMINAL EQUIPMENT (R&TTE)

Declaration of Conformity

Hereby, Le Wand declares that this Rechargeable Vibrating Massager is in compliance with essential requirements and other relevant provisions of Directive 1999/5/EC. A copy of the Declaration of conformity can be found at www.lewandmassager.com.

FCC STATEMENT

1. This device complies with Part 15 of the FCC Rules.

Operation is subject to the following two conditions:

(1) This device may not cause harmful interference, and

(2) This device must accept any interference received, including interference that may cause undesired operation.

2. Changes or modifications not expressly approved by the party responsible for compliance could void the user's authority to operate the equipment.

WARNINGS

This item is not to be used by persons (including children) with reduced physical, sensory, or mental capabilities. Any person who is unable to operate this product by themselves should not use this product. Any person who is pregnant, has a pacemaker, suffers from diabetes, phlebitis and/or thrombosis, who has an increased risk of developing blood clots, as pins, screws or artificial joints or other implanted medical devices should consult a medical professional before use. Do not use on skin that is swollen, inflamed, blistered or broken. Do not use on head, face, chest, stomach or osseous body parts.

This is not a medical device. No medical claims are warranted or implied by the use of this product. Do not use around chest or throat. If you experience any discomfort during use, discontinue use immediately and consult your health care professional.



le WAND
ACCESSORIES

TEXTURE COVERS

Le Wand Vibrating Massager includes a Wavy Texture Cover, designed to provide varied sensations. The body-safe texture cover slips over the top of the wand, and can be used to stimulate any body part that feels pleasurable.



WAVY



SPIRAL
sold separately

Instructions for Use



1. Turn textured side to face out



2. Pull over the top of the wand



3. Best if used with water-based lubricant



4. After use, wash with mild soap and air dry

ATTACHMENT COVERS *(sold separately)*

Le Wand Weighted Silicone Attachments are designed to fit snugly over the head of your Le Wand Rechargeable Massager. The Silicone Attachment produces intense, targeted stimulation and an amazing feeling of fullness. Le Wand Attachments are made of body-safe, silky smooth silicone. They are nonporous and easy to clean.

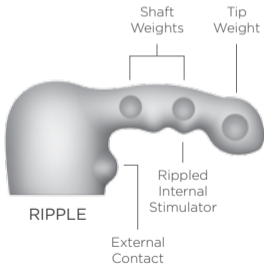
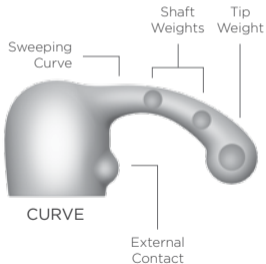

Complete user instructions in additional
languages and FAQ can be found at:
www.lewandmassager.com

Email us at
customerservice@lewandmassager.com
for any unanswered questions

Designed and Developed by
Le Wand™

Made in China
© **2016 Le Wand™**

Herzlichen Glückwunsch zum Kauf Ihres **Le Wand™ Wiederaufladbaren Vibrationsmassagegeräts**. Dieses Produkt bietet Ihnen intensive und sinnliche Freude. Dieses luxuriöse Massagegerät hat 10 unterschiedliche, unverwechselbare Vibrationsgeschwindigkeiten und 20 Vibrationsmuster. Das schlanke Design des Le Wand ermöglicht fokussierte Vibrationen im Kopf des Stabs. Kraftvoller und eindringlicher Genuss ist durch die Bequemlichkeit und Vielseitigkeit dieses wiederaufladbaren Stabs garantiert.

Das Le Wand Wiederaufladbares Vibrationsmassagegerät ist ein komplettes Set inklusive Kopf aus körpersicherem Silikon, flexiblem Hals, wegwerfbarer Mehrzweckabdeckung, praktischem Reiseetui, und luxuriöser Geschenkverpackung.

Unsere FAQs finden Sie unter
www.lewandmassager.com

Bei unbeantworteten Fragen
schreiben Sie uns eine E-mail unter
customerservice@lewandmassager.com

LE WAND RECHARGEABLE VIBRATING MASSAGER

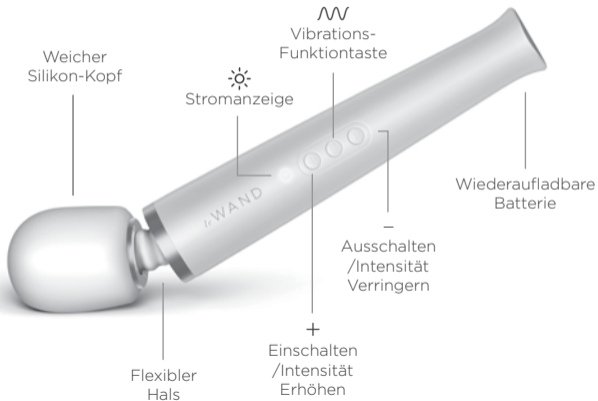

ERSTE SCHRITTE

1. Laden Sie den Stab für ungefähr 3 Stunden vor der ersten Verwendung auf. Der mitgelieferte Ladeadapter kann direkt in eine Steckdose gesteckt werden. Benutzen Sie ausschließlich den mitgelieferten Ladeadapter.

- Blinkendes Licht = Gerät lädt auf
- Dauerhaftes Licht = Voll aufgeladen
- Schnell blinkendes Licht = Batterie leer, bitte aufladen

2. Wir empfehlen den Kopf des Massagestabs vor und nach jedem Gebrauch mit mildem Reinigungsmittel zu säubern, welches für den Gebrauch mit Silikonartikeln geeignet ist.

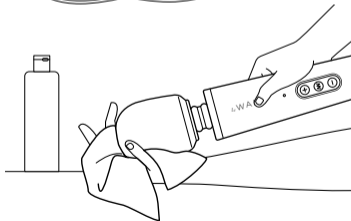
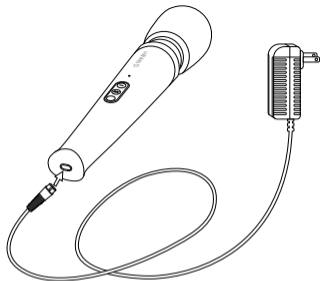

3. Drücken Sie auf **+**, um den Massagestab einzuschalten. Sobald das Licht blinkt, ist das Gerät eingeschaltet. Verwenden Sie die **+** und **-** Knöpfe um die Vibrationsintensität zu verändern.

4. Drücken Sie den mittleren **W** Knopf, um das Vibrationsmuster zu verändern.

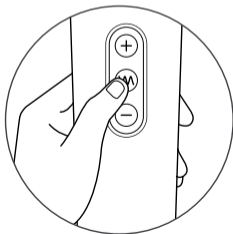
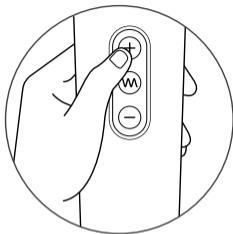

AUFLADEN

Stecken Sie das Ladekabel in die dafür vorgesehene Stelle am Fuß des Massagegeräts.

Blinklicht = Aufladen



Dauerlicht = Voll aufgeladen



Schnell blinkendes Licht = Batterie leer. Bitte aufladen

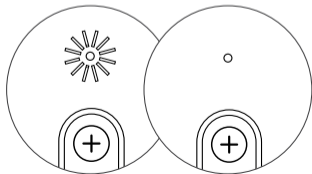

REISESICHERUNG

- Dieses Le Wand Produkt verfügt über eine Reisesperre, die sicheres und komfortables Reisen ermöglicht.
- Drücken Sie die + und – Knöpfe gleichzeitig für 3 Sekunden. Das blinkende Licht signalisiert, dass der Massagestab gesperrt ist.
- Halten Sie die + und – Knöpfe für 3 Sekunden, um den Massagestab wieder zu entsperren. Das blinkende Licht signalisiert, dass der Massagestab entsperrt ist.



VIBRATIONSMODI

- Insgesamt gibt es 6 Vibrationsintensitäten.
- Insgesamt gibt es 15 Vibrationsmodi, wie im Folgenden erklärt:

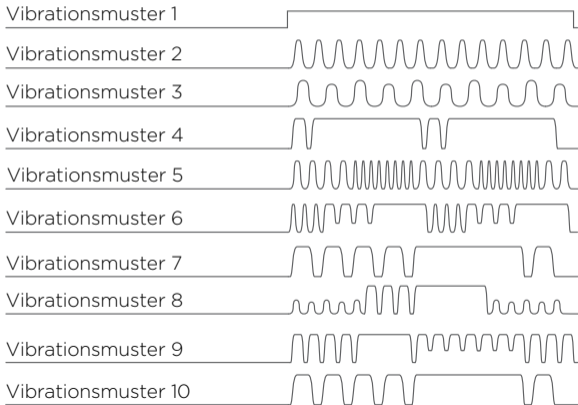

VIBRATIONSMODI

Vibrationsmuster 11



Vibrationsmuster 12



Vibrationsmuster 13



Vibrationsmuster 14



Vibrationsmuster 15

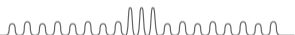

Vibrationsmuster 16



Vibrationsmuster 17



Vibrationsmuster 18



Vibrationsmuster 19



Vibrationsmuster 20



b-Vibe Pflege

Reinigung, Lagerung & Sicherheit

1. Säubern Sie Ihren Massagestab gründlich vor und nach jedem Gebrauch.
2. Wir empfehlen den Kopf des Massagestabs mit mildem Reinigungsmittel zu säubern, welches für den Gebrauch mit Silikonartikeln geeignet ist.
3. Vermeiden Sie es Ihren Massagestab direktem Sonnenlicht oder großer Hitze auszusetzen.
4. Der Massagestab ist nicht wasserdicht. Halten Sie den Stab fern von Wasser, und tauchen Sie diesen niemals komplett unter.

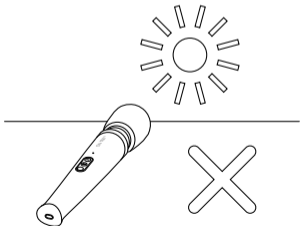
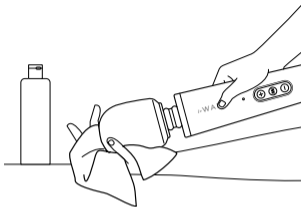

WARNUNG VOR FEHLANWENDUNG

- Nur für Erwachsene. Nur für die äußerliche Anwendung. Entfernen Sie jegliche lose Kleidung oder Schmuck vor der Verwendung.
- Unterbrechen Sie die Stromzufuhr, sobald der Massagestab vollständig aufgeladen wurde.
- Versuchen Sie nicht das Produkt zu verändern oder demontieren.
- Versuchen Sie nicht das Produkt am Ladekabel festzuhalten.
- Tauchen Sie den Massagestab niemals unter Wasser. Waschen Sie den Massagestab nicht mit Wasser oder kochenden Flüssigkeiten. Säubern Sie das Gerät nach jeder Verwendung gründlich mithilfe von geeignetem Spielzeugreiniger.
- Nicht für den dauerhaften Gebrauch von mehr als 15 Minuten geeignet. Lassen Sie das Gerät zwischendurch für 30 Minuten abkühlen.
- Benutzen Sie das Produkt niemals in der Nähe einer Hitzequelle oder während Sie rauchen. Benutzen Sie das Gerät nicht unter einer Decke oder einem Kopfkissen. Halten Sie alle Luftöffnungen frei von Flusen, Haaren etc. und stellen Sie sicher, dass diese niemals verstopft sind.

UNIVERSALADAPTERANLEITUNG

SCHRITT 1:

Betätigen Sie den Druckknopf zum.

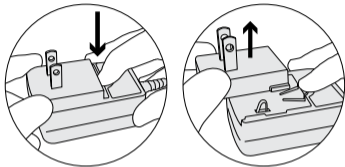

SCHRITT 2: Fügen Sie die Stecker der gewünschten Region ein wie abgebildet.

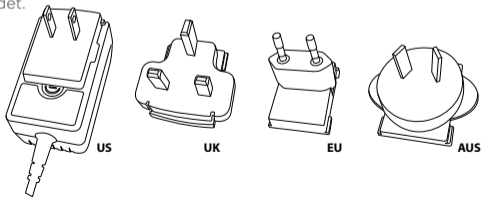

SCHRITT 3:

Fügen Sie die Stecker von der Mitte ein, nicht von oben.

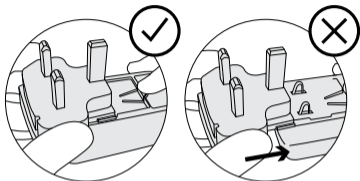

SCHRITT 4:

Wenn der Stecker passt, werden Sie diesen einrasten hören.



TECHNISCHE DATEN

Materialien	Körpersicherer Silikon / ABS	Nutzungszeit	Bis zu 3 Stunden
Größe	340 x 62mm	Max. Geräuschpegel	< 68 dB
Gewicht	Massagegerät 670g / Adapter 110g	Oberfläche	3-Knopf Steuerung
Batterie	2200 mAh		
Ladezeit	3 Stunden		

GARANTIE

Die Garantie deckt alle Mängel der Verarbeitung oder des Materials unter normaler Benutzung und Pflege für einen Zeitraum von 12 Monaten ab Kaufdatum.

Für den Erhalt von Garantieleistungen ist ein Original-Kaufnachweis erforderlich. Versuchen Sie nicht, Ihr Massagegerät selbst zu reparieren. Für jegliche Garantieforderungen oder Rücksendungen wenden Sie sich bitte an unseren Kundenservice unter **customerservice@lewandmassager.com**. Le Wand ist nicht verantwortlich für den Verlust oder Schaden der Rücksendung.

ENTSORGUNG

Entsorgung von elektronischen Geräten (anwendbar in der EU und anderen europäischen Ländern mit einem separaten Sammelsystem):



RoHS
2002/95/EC



Die durchgestrichene Mülltonne bedeutet, dass diese Geräte nicht als Hausmüll entsorgt werden dürfen, sondern an einem gesonderten Sammelpunkt abgegeben werden müssen.

FUNK- UND TELEKOMMUNIKATIONSENDEINRICHTUNGEN (R&TTE)

Konformitätserklärung

Hiermit erklärt Le Wand, dass dieses Gerät die wesentlichen Anforderungen und andere relevante Vorgaben der Richtlinie 1999/5/EC erfüllt. Eine Kopie der Konformitätserklärung finden Sie unter www.lewandmassager.com

FCC EINHALTUNGSERKLÄRUNG

1. Dieses Gerät erfüllt Teil 15 der FCC Regeln.

Für den Betrieb gelten folgende Bedingungen:

(1) Dieses Gerät darf keine schädlichen Interferenzen verursachen, und

(2) Dieses Gerät muss empfangene Interferenzen aufnehmen können, auch Interferenzen, die eventuell einen unerwünschten Betrieb verursachen.

2. Änderungen und Umbauten die von den für die Konformität verantwortlichen Parteien nicht ausdrücklich genehmigt wurden, können die Befugnis des Benutzers, das Gerät zu betreiben, aufheben.

WARNUNG

Dieses Gerät ist nicht dafür bestimmt, von Personen (einschließlich Kinder) mit eingeschränkten physischen, sensorischen oder geistigen Fähigkeiten verwendet zu werden. Personen die nicht fähig sind dieses Gerät selbst zu bedienen, sollten dies auch nicht tun. Menschen in der Schwangerschaft, mit Herzschrittmacher, Diabetes, Venenentzündungen und/oder Thrombose, erhöhtem Risiko von Blutgerinnseln, mit implantierten Schrauben, Gelenken oder anderen medizinischen Geräten sollten vor dem Gebrauch einen Arzt konsultieren. Verwenden Sie dieses Gerät nicht auf geschwollener, entzündeter, verbrannter oder beschädigter Haut. Dieses Gerät ist nicht für die Verwendung am Kopf, im Gesicht, an der Brust, am Bauch oder an knöchernen Körperteilen geeignet.

Dies ist kein medizinisches Gerät. Es werden keine medizinischen Behauptungen oder Gewährleistungen auf Basis der Nutzung dieses Produkts garantiert. Wenn Sie sich während der Anwendung unwohl fühlen sollten, beenden Sie die Anwendung sofort und wenden Sie sich an Ihren Arzt.



le W A N D
ZUBEHÖR

TEXTURIERTE COVER

Der Le Wand Vibrationsstab beinhaltet ein Wavy texturiertes Cover, welches für vielfältige Empfindungen entworfen wurde. Das körpersichere Cover wird über den Kopf des Stabs gestülpt, und kann dazu verwendet werden jeden Teil des Körpers zu massieren.



WAVY



SPIRAL

separat erhältlich

Gebrauchsanweisung



1. Drehen Sie die strukturierte Seite nach außen



2. Ziehen Sie das Cover über den Kopf des Stabs



3. Am besten mit wasserbasiertem Gleitgel verwenden



4. Nach dem Gebrauch, waschen Sie das Cover mit milder Seife und lassen dieses an der Luft trocknen

AUFSATZCOVER *(separat erhältlich)*

Die Le Wand beschwerten Silikonaufsätze wurden entworfen, um perfekt auf den Kopf Ihres Le Wand wiederaufladbaren Massagestabs zu passen. Der Silikonaufsatz erzeugt eine intensive, zielgenaue Stimulation und ein erstaunliches Gefühl der Fülle. Alle Le Wand Aufsätze wurden aus körpersicherem und seidenweichem Silikon hergestellt. Sie sind nicht porös und leicht zu reinigen.

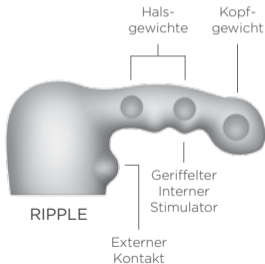
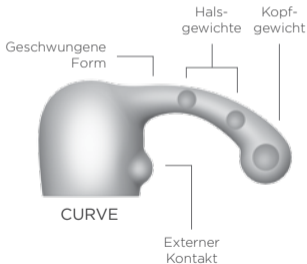

Eine komplette Bedienungsanleitung finden Sie
auf **www.lewandmassager.com**

Schreiben Sie uns eine E-Mail an
customerservice@lewandmassager.com
für unbeantwortete Fragen

Entworfen und Hergestellt von
Le Wand™

Hergestellt in China
© **2016 Le Wand™**

Felicidades por haber comprado tu nuevo **Masajeador Vibrador Recargable Le Wand™**. Este producto proporciona un placer sensual e intenso. Este lujoso masajeador tiene 10 velocidades de vibración muy distintas y 20 patrones vibratorios. El diseño elegante de Le Wand proporciona una vibración concentrada en la parte superior del wand. Un placer potente y penetrante es garantizado con la comodidad y la versatilidad de un wand recargable.

Le Wand Masajeador Vibrador Recargable es un conjunto completo que contiene una cabeza de silicona segura para el cuerpo, un cuello flexible, una funda texturada multi-uso desechable, un estuche de transporte cómodo, y una caja de regalo de lujo.

Las PF se pueden ver en
www.lewandmassager.com

Mándenos un correo electrónico en
customerservice@lewandmassager.com
por todas las preguntas adicionales

LE WAND RECHARGEABLE VIBRATING MASSAGER



PRIMEROS PASOS

1. Antes del primer uso, cargue tu wand durante mas o menos 3 horas. El adaptador de carga proporcionado puede enchufarse directamente en cualquier toma de corriente. Utilizar solamente el adaptador de carga incluido con este producto.

- Luz intermitente = Cargando
- Luz fija = Plena Carga
- Luz intermitente rápida = Batería baja, necesita ser cargada

2. Recomendamos que limpies la cabeza del wand con un limpiador suave y adaptado al uso con artículos de silicona, antes y después de cada uso.

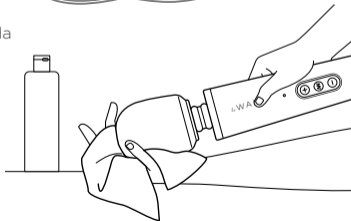
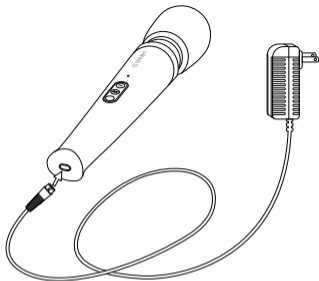

3. Enciende tu masajeador pulsando **+**. La luz parpadeará para indicar que el producto está encendido. Para controlar la intensidad vibratoria use los botones **+** y **-** adecuadamente.

4. Para cambiar el patrón vibratorio pulse el botón **W** central.

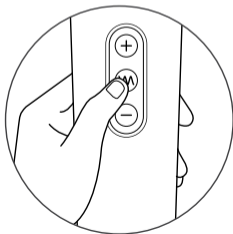
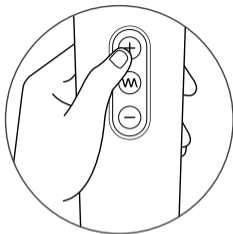

CARGAR TU WAND

Introduce el cable de carga en el puerto de carga adecuado situado en la parte inferior del masajeador.

Luz parpadeante =
Cargando



Luz fija = Totalmente Cargado



Luz intermitente rápida = Batería
baja, necesita ser cargada

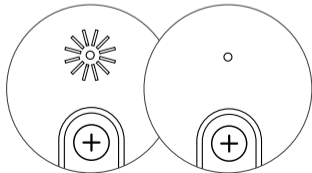

BLOQUEO DE VIAJE

- Este producto Le Wand cuenta con un bloqueo de transporte para viajar de forma cómoda y segura.
- Pulsar simultáneamente los botones + y - durante 3 segundos. La luz parpadeante indicara que el masajeador está bloqueado.
- Para desbloquearlo, repita simplemente pulsando y manteniendo los botones + y - durante 3 segundos. La luz parpadeante indicara que el masajeador esta desbloqueado.



MODOS VIBRATORIOS

- Hay un total de 10 niveles de intensidad vibratoria.
- Hay un total de 20 modos vibratorios, explicados a continuación:

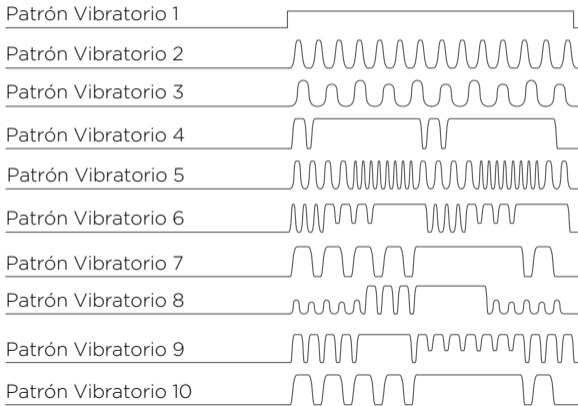

MODOS VIBRATORIOS

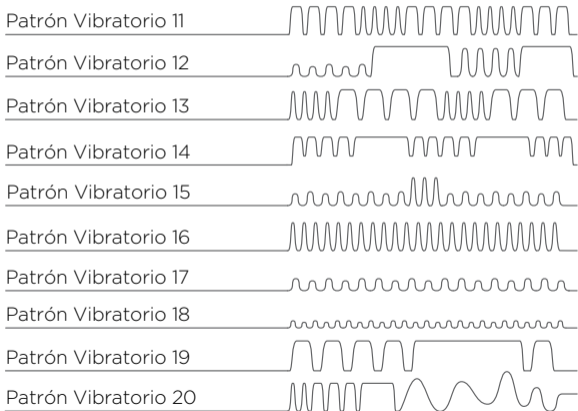

Mantenimiento del b-Vibe

Limpieza, Almacenamiento y Seguridad

1. Limpia siempre cuidadosamente tu masajeador antes y después de cada uso.
2. Recomendamos que limpies la cabeza del wand con un limpiador suave adaptado al uso con artículos de silicona.
3. No dejes tu masajeador expuesto a la luz solar directa y no lo expongas nunca a un calor extremo.
4. El masajeador no es impermeable. Mantén tu masajeador fuera del agua, y no lo sumerjas nunca.

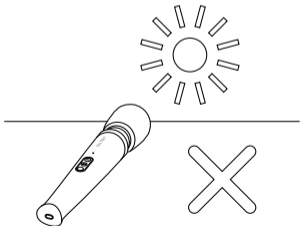
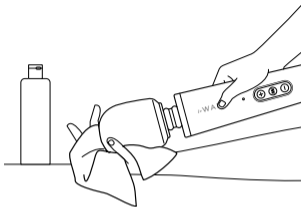

ADVERTENCIAS CONTRA EL MAL USO

- Solamente para adultos. Solamente para el uso externo. Quítate toda la ropa amplia y las joyas antes de uso.
- Desenchufe siempre el masajeador de la toma de corriente inmediatamente tras la carga.
- No intente de modificar o desmontar el producto.
- No intente de llevar el producto por el cordón de alimentación, o de usar el cordón de alimentación como un mango.
- No dejes tu masajeador en agua. No limpies nunca el wand con agua o líquidos hirvientes. Límpielo cuidadosamente con un limpiador para juguetes como indicado tras cada uso.
- No recomendado para un uso continuo de mas de 15 minutos, y sugerimos que dejes descansar el articulo unos 30 minutos entre los usos.
- Nunca utilices el producto cerca de una fuente de calor o mientras estás fumando. No uses el producto debajo de una manta o de un cojín. Guarde todas las aperturas de aire libres de pelusa, pelos etc. y asegúrate de no manejarlo en condiciones permitiendo que las aperturas de aire se puedan bloquear.

INSTRUCCIONJES ADAPTADOR UNIVERSAL

PASOS 1:

Pulse el botón para liberar y quitar las puntas.

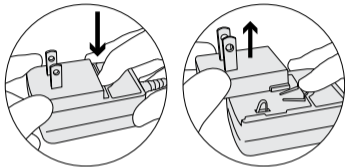

PASOS 2: Inserte la región deseada como ilustrado.

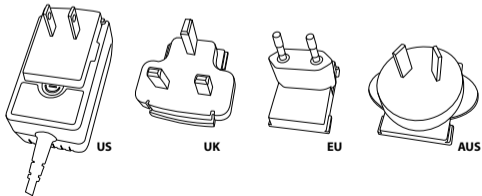

PASOS 3:

Inserte las puntas a partir del centro, no de la cima.

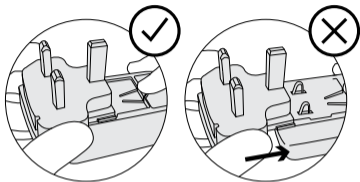

PASOS 4:

Una vez aseguradas escuchará las puntas hacer "clic" en su sitio.



ESPECIFICACIONES

Materiales Silicona segura para el cuerpo / ABS

Talla 340 x 62 mm

Peso Masajeador 670g / Adaptador 110g

Batería Batería li-ion 2200mAh

Tiempo de carga 3 horas

Tiempo de uso Hasta 3 horas

Nivel de Sonido Máxim < 68 dB

Interfaz Control de 3 botones

GARANTÍA

La garantía cubre todos los defectos de mano de obra y de materiales en condiciones normales de uso y de mantenimiento para una duración de 12 meses a contar de la fecha de compra.

Un documento original de prueba de compra es exigido para poder conseguir el servicio de garantía. No intentes reparar el masajeador por ti mismo. Para todas las cuestiones de garantía o informaciones de retorno, mande un correo electrónico al servicio de clientela a **customerservice@lewandmassager.com**.

Le Wand no es responsable de las pérdidas y daños de los artículos retornados.

INFORMACIONES DE ELIMINACIÓN

Eliminación de antiguos dispositivos electrónicos (aplicándose en la UE y los otros países europeos con un sistema de recogida selectiva de residuos):



RoHS
2002/95/EC



El símbolo del contenedor de basura tachado indica que estos artículos no pueden ser tratados como desperdicios domésticos, y mas bien ser llevados al punto de recogida apropiado para el reciclaje de dispositivos eléctricos y electrónicos.

EQUIPOS TERMINALES DE TELECOMUNICACIÓN Y RADIO (R&TTE)

Declaración de conformidad

Por la presente, Le Wand declara que este Masajeador Vibrador Recargable es conforme con los requisitos esenciales y otras disposiciones pertinentes de la Directiva 1999/5/EC. Una copia de la Declaración de conformidad puede ser consultada a www.lewandmassager.com

DECLARACIÓN FCC

1. Este dispositivo es conforme con la Parte 15 de las reglas FCC.

La explotación esta sujeta a las dos condiciones siguientes:

(1) Este dispositivo no debería causar interferencias nocivas, y

(2) Este dispositivo debe aceptar toda interferencia recibida, incluyendo interferencias pudiendo causar un funcionamiento no deseado.

2. Cambios o modificaciones no aprobadas expresamente por la parte responsable de la conformidad pueden invalidar el permiso del usuario para operar este equipo.

ADVERTENCIA

Este producto no puede ser utilizado por personas (incluyendo los niños) con capacidades físicas, sensoriales, o mentales reducidas. Toda persona que no sea capaz de manejar este producto por sí misma no debería usar este producto. Toda persona que esté embarazada, tenga un marcapasos, sufre de diabetes, flebitis y/o de trombosis, que tiene un riesgo agravado de desarrollar coágulos sanguíneos, como broches, tornillos o articulaciones artificiales o cualquier otro tipo de aparato médico implantado debería consultar un médico antes de uso. No use en una piel que esté hinchada, inflamada, ampollada o quebrada. No utilizar en la cabeza, el rostro, el torso, el estomago o las partes del cuerpo ososas.

Esto no es un dispositivo médico. Ninguna reclamación médica será justificada o implícita por el uso de este producto. No use este producto cerca del pecho o de la garganta. Si experimenta algún malestar durante el uso, pare de usarlo de inmediato y consulte su profesional de salud.



le W A N D
IMPLEMENTOS

FUNDAS TEXTURADAS

Le Wand Masajeador Vibrador incluye una Funda Texturada Wavy, diseñada para proporcionar sensaciones variadas. La funda texturada segura para el cuerpo se desliza por encima de la parte superior del wand, y se puede usar para estimular cualquier parte del cuerpo que te apetezca.



WAVY



SPIRAL

se venden por separado

Instrucciones de Uso



1. Gire el lado texturado hacia el exterior



2. Deslízala en la parte superior del wand



3. Mejor si la usas con un lubricante a base de agua



4. Tras el uso, límpiela con un jabón suave y déjala secar al aire

IMPLEMENTOS FUNDAS *(se venden por separado)*

Los Implementos de Silicona Ponderada Le Wand son diseñados para encajar perfectamente en la cabeza de tu Masajeador Recargable Le Wand. Los Implementos de Silicona producen una estimulación intensa e orientada, y una increíble sensación de plenitud. Los Implementos Le Wand están hechos con silicona suave segura para el cuerpo. Son non porosos y fácil de limpiar.

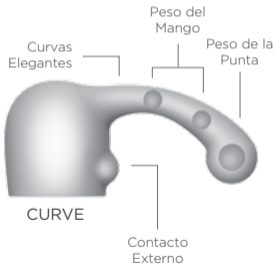

Instrucciones usuario completas en
diferentes idiomas pueden consultarse
en: **www.lewandmassager.com**

Escribanos a
customerservice@lewandmassager.com
para toda pregunta sin respuesta

Diseñado y desarrollado por
Le Wand™

Hecho en China
© **2016 Le Wand™**

Nous vous félicitons pour avoir acheté le **Masseur Vibratoire Rechargeable Le Wand™**. Ce produit apporte un plaisir intense et sensuel. Le masseur de luxe possède 10 vitesses de vibration très distinctives, et 20 schémas vibratoires. Le design élégant de Le Wand apporte une vibration concentrée dans la tête du wand. Un plaisir puissant et pénétrant est garanti avec la commodité et la polyvalence d'un wand rechargeable.

Le Wand Masseur Vibratoire Rechargeable est un set complet qui comprend une tête en silicone sans danger pour le corps, un cou flexible, un revêtement multi-usages jetable, un étui de transport pratique et un somptueux emballage-cadeau.

Vous pouvez trouver les FAQ
à **www.lewandmassager.com**

Envoyez nous un Email à
customerservice@lewandmassager.com
pour toutes questions supplémentaires

LE WAND RECHARGEABLE VIBRATING MASSAGER

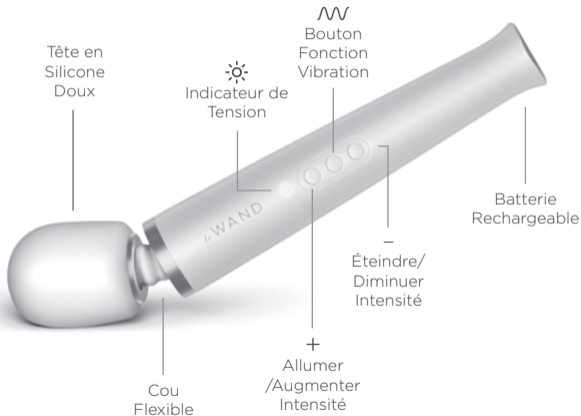

COMMENT DÉMARRER

1. Avant la première utilisation, chargez votre wand pendant environ 3 heures. Le transformateur chargeur fourni peut être branché directement dans une prise de courant. Utilisez uniquement le transformateur chargeur fourni avec le produit.

- Lumière clignotante = En charge
- Lumière Pleine = Complètement Chargé
- Lumière Pleine = Complètement Chargé

2. Nous vous conseillons de laver la tête du wand avec un nettoyant doux, adapté aux articles en silicone avant et après chaque utilisation.

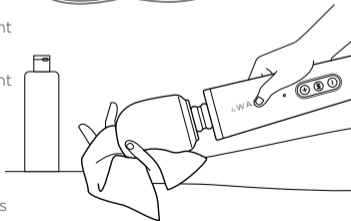

3. Mettez votre masseur sous tension en appuyant sur **+**.
Le voyant lumineux clignotera pour indiquer que le produit est sous tension. Pour contrôler l'intensité de vibration utilisez les boutons **+** et **-** à cet effet.

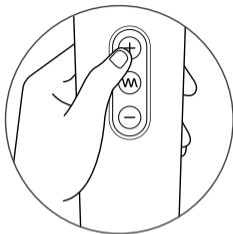

4. Pour changer le schéma vibratoire appuyez sur le bouton central **W**.

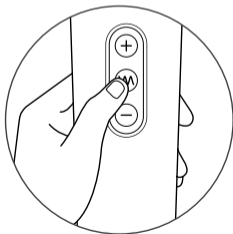

CHARGER VOTRE WAND

Insérez le câble de recharge dans le port de charge prévu à cet effet et situé à la base du masseur.

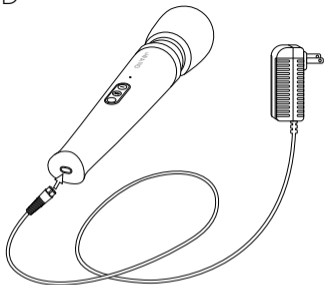

Lumière Clignotante = En Charge



Lumière Fixe = Totalemment Chargé



Lumière Pleine = Complètement Chargé

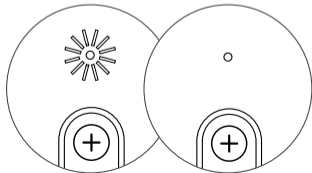

SÉCURITÉ DE TRANSPORT

- Ce produit Le Wand comprend une sécurité de voyage pour un transport sûr et pratique.
- Presser simultanément les boutons + et - pendant 3 secondes. Le voyant lumineux clignotant indique que le masseur est verrouillé.
- Pour le déverrouiller, répétez l'opération en appuyant et maintenant appuyé les boutons + et - pendant 3 secondes. Le voyant lumineux clignotant indiquera que le masseur est déverrouillé.



MODES DE VIBRATION

- Il y a au total 10 niveaux d'intensité vibratoire.
- Il y a au total 20 modes vibratoires, expliqués ci-dessous:

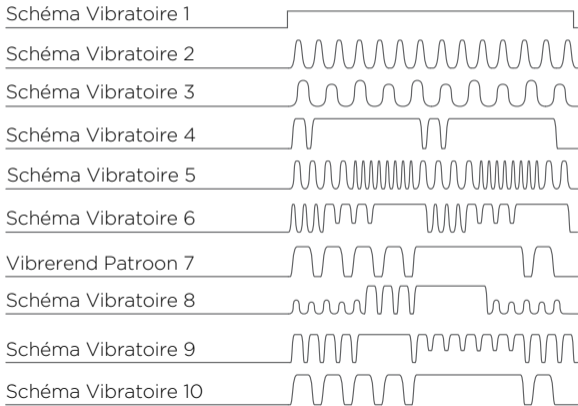

MODES DE VIBRATION

Schéma Vibratoire 11



Schéma Vibratoire 12



Schéma Vibratoire 13



Schéma Vibratoire 14



Schéma Vibratoire 15



Schéma Vibratoire 16



Schéma Vibratoire 17



Schéma Vibratoire 18

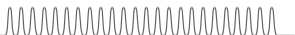

Schéma Vibratoire 19



Schéma Vibratoire 20



Entretien du b-Vibe

Nettoyage, Stockage et sécurité

1. Nettoyez toujours soigneusement votre masseur avant et après chaque utilisation.

2. Nous vous conseillons de nettoyer la tête du wand avec un nettoyant doux adapté aux articles en silicone.

3. Évitez d'exposer votre masseur à la lumière solaire directe et ne l'exposez jamais à des chaleurs extrêmes.

4. Le masseur n'est pas imperméable. Gardez votre masseur à distance de l'eau, et ne l'immergez jamais.

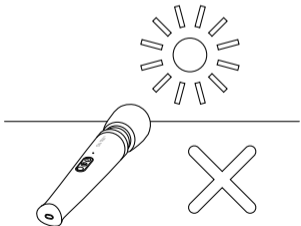
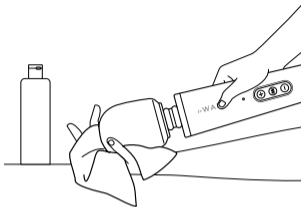

AVERTISSEMENTS CONTRE LES UTILISATIONS ABUSIVES

- Uniquement à l'usage des adultes. Uniquement prévu pour un usage externe. Enlevez tous les vêtements amples et les bijoux avant usage.
- Toujours débrancher le masseur de la prise de courant immédiatement après la charge.
- Ne tentez pas de modifier ou démonter le produit.
- Ne tentez pas de transporter ce produit en le tenant par le cordon d'alimentation, ou d'utiliser le cordon d'alimentation comme une poignée.
- Ne placez pas votre masseur dans l'eau. Ne lavez jamais le wand avec de l'eau ou des liquides bouillants. Nettoyez-le soigneusement et uniquement avec un nettoyant adapté aux jouets comme indiqué après chaque usage.
- Il est déconseillé de l'utiliser de façon continue pendant plus de 15 minutes, et nous vous suggérons de laisser votre article au repos pendant 30 minutes entre deux utilisations.
- Ne jamais utiliser le produit près d'une source de chaleur ou tandis que vous fumez. N'utilisez pas le produit sous une couverture ou un coussin. Maintenez toutes les ouvertures d'air sans peluches, cheveux etc. et assurez-vous de ne pas le manipuler dans des conditions où les ouvertures pourraient se bloquer.

INSTRUCTIONS ADAPTATEUR UNIVERSEL

ÉTAPES 1:

Poussez le bouton pour libérer et retirer les broches.

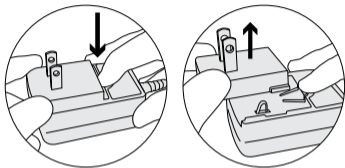

ÉTAPES 2: Insérez la région désirée comme illustré.

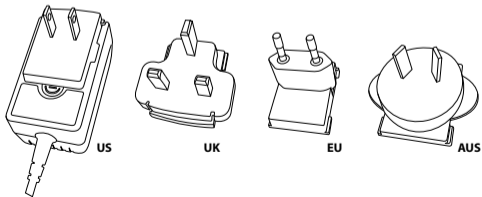

ÉTAPES 3:

Insérez les broches en partant du centre, pas du haut.

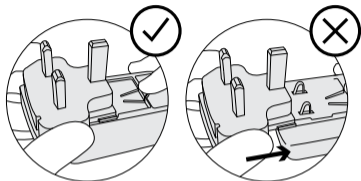

ÉTAPES 4:

Une fois fixées vous entendrez les broches "cliquer" en position.



CARACTÉRISTIQUES

Matériaux Silicone sans risque pour le corps / ABS

Taille 340 x 62 mm

Poids Masseur 670g /
Transformateur 110g

Battery Battery li-ion
2200mAh

Temps de charge 3 heures

Temps d'Utilisation Jusqu'à 3 heures

**Niveau Sonore
Maximum** < 68 dB

Interface Contrôle à 3
boutons

GARANTIE

La garantie couvre tous les défauts de fabrication et de matériaux dans des conditions d'usage et d'entretien normales pour une période de 12 mois à compter de la date d'achat.

Une preuve de l'achat originale est exigée pour pouvoir bénéficier de la garantie. Ne tentez pas de réparer votre masseur par vous-même. Pour toutes questions concernant la garantie ou informations de retour, envoyez un courrier électronique au service client **customerservice@lewandmassager.com**.

Le Wand n'est pas responsable de la perte ou des dommages subis lors des retours

INFORMATIONS DE MISE AU REBUT

Décharge de vieux équipements électroniques (applicable dans l'UE et les autres pays européens pratiquant le tri des déchets):



RoHS
2002/95/EC



Le symbole de la poubelle barrée indique que cet article ne doit pas être traité comme une ordure ménagère, mais plutôt être déposé à l'endroit approprié pour le recyclage d'équipements électriques et électroniques.

ÉQUIPEMENTS TERMINAUX DE RADIO & TÉLÉCOMMUNICATIONS (R&TTE)

Déclaration de Conformité

Par la présente, Le Wand déclare que ce Masseur Vibratoire Rechargeable est en conformité avec les conditions essentielles et autres dispositions pertinentes de la Directive 1999/5/EC. Une copie de la Déclaration de Conformité est disponible sur www.lewandmassager.com

DÉCLARATION FCC

1. Ce dispositif est conforme avec la Partie 15 des Règles FCC.

Son exploitation est soumise aux deux conditions suivantes:

(1) Ce dispositif ne peut pas causer d'interférences nocives, et

(2) Ce dispositif doit accepter toutes les interférences reçues, incluant les interférences pouvant causer un fonctionnement non désiré.

2. Les changements ou modifications non expressément approuvés par la partie responsable de la conformité peuvent annuler l'autorisation de l'utilisateur de faire fonctionner le matériel.

AVERTISSEMENT

Cet article ne doit pas être utilisé par des personnes (y compris les enfants) ayant des capacités physiques, sensorielles, ou mentales diminuées. Toute personne n'étant pas capable de faire fonctionner ce produit par elle-même ne devrait pas utiliser ce produit. Toute personne qui est enceinte, a un pacemaker, souffre de diabète, phlébite et/ou thrombose, qui a un risque accru de développer des caillots sanguins, a des broches, des vis ou des articulations artificielles ou d'autres appareillages médicaux implantés devrait consulter un médecin avant usage. Ne pas utiliser sur une peau tuméfiée, enflammée, boursouflée ou déchirée. Ne pas utiliser sur la tête, le visage, le torse, l'estomac ou les parties du corps osseuses.

Ceci n'est pas un appareil médical. Aucune réclamation à titre de frais médicaux ne sera justifiée ou implicite par l'utilisation de ce produits. Ne pas utiliser dans les zones du torse et de la gorge. Si vous ressentez la moindre gêne pendant l'usage, arrêtez immédiatement et consultez votre professionnel de santé.



le W A N D
ACCESSOIRES

TEXTURE DE REVÊTEMENT

Le Wand Masseur Vibratoire comprend une Texture de Revêtement Wavy, conçue pour provoquer des sensations variées. La texture de revêtement sans danger pour le corps glisse sur la partie supérieure du wand, et peut être utilisée pour stimuler toute partie du corps qui vous semble agréable.



WAVY



SPIRAL
*vendus
séparément*

Instructions d'Utilisation



1. Tournez le côté texturé vers l'extérieur

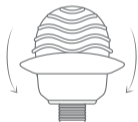

2. Glissez-le sur la partie supérieure du wand



3. Il vaut mieux l'utiliser avec un lubrifiant à base d'eau



4. Après usage, lavez-le avec un savon doux et laissez sécher à l'air

ACCESSOIRES DE REVÊTEMENT *(vendus séparément)*

Les Accessoires en Silicone Lestée Le Wand sont conçus pour s'emboîter sur la partie supérieure de votre MassEUR Rechargeable Le Wand. Les Accessoires en Silicone produisent une stimulation intense et ciblée, et une incroyable sensation de plénitude. Les Accessoires Le Wand sont faits en silicone doux sans danger pour le corps. Ils sont non poreux et faciles à nettoyer.

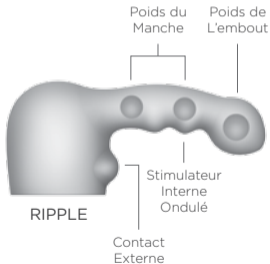
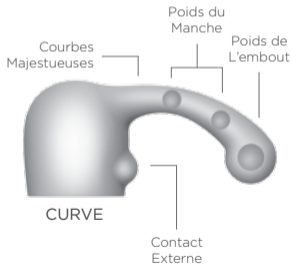

Des instructions utilisateur complètes en différentes langues peuvent être consultées sur:
www.lewandmassager.com

Envoyez-nous un message à
customerservice@lewandmassager.com
pour toute question supplémentaire

Conçu et développé par
Le Wand™

Fabriqué en Chine
© **2016 Le Wand™**

Gefeliciteerd met de aankoop van de **Le Wand™ Oplaadbare Vibrerende Massager**. Dit product levert intens en sensueel genot. Deze luxe massager heeft 10 onderscheidende, opwindende trilsnelheden en 20 trilpatronen. Het slanke ontwerp van Le Wand's biedt gerichte trilling in de kop van Le Wand. Krachtig, doordringend plezier is gegarandeerd door het gemak en de veelzijdigheid van de oplaadbare wand.

Le Wand Oplaadbare Vibrerende Massager is een complete set met een lichaamsveilige siliconen kop, flexibele hals, multi-use vervangbare textuur cover, handige reistas, en luxe cadeauverpakking.

Veelgestelde vragen zijn te vinden op
www.lewandmassager.com

E-mail ons op
customerservice@lewandmassager.com
voor alle onbeantwoorde vragen

LE WAND RECHARGEABLE VIBRATING MASSAGER



BEGINNEN

1. Laadt voor het eerste gebruik de wand ongeveer 3 uur op. De bijgeleverde oplader kan rechtstreeks in een stopcontact worden gestoken. Gebruik alleen de oplader die is meegeleverd met dit product.

- Knipperlicht = Opladen

- Solide Licht = Volledig Opgeladen

- Snel Knipperend Licht = batterij bijna leeg, opladen is nodig

2. Wij raden aan om de kop van de wand te reinigen met een mild reinigingsmiddel, geschikt voor gebruik met siliconen items, voor en na gebruik.

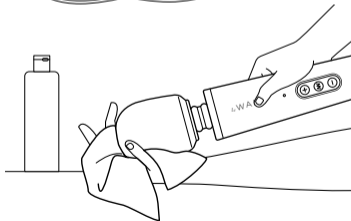

3. Zet de massager AAN door op **+** te drukken. Het lampje knippert om aan te geven dat het product AAN staat. Gebruik om de intensiteit van de trillingen te beheren de **+** en **-** toetsen overeenkomstig.

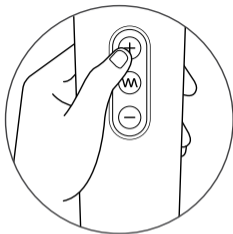

4. Druk om het vibratiepatroon te veranderen op de middelste **W**-knop.

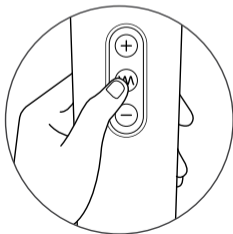

LE WAND OPLADEN

Steek de oplaadkabel in de daarvoor bestemde poort aan de onderkant van de massager.

Knipperlicht = Opladen



Solide licht = Volledig Opgeladen



Snel Knipperend Licht = batterij bijna leeg, opladen is nodig

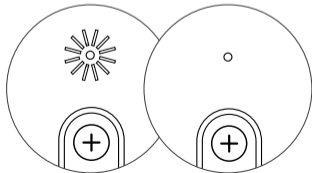

REISSLOT

- Dit Le Wand product is voorzien van een reisslot voor veilig en comfortabel reizen.

- Druk gelijktijdig op de + en - toetsen gedurende 3 seconden. Het knipperlicht geeft aan dat de massager is vergrendeld.

- Druk om te ontgrendelen gewoon nogmaals op de + en - toetsen, 3 seconden lang. Het knipperlicht geeft aan dat de massager is ontgrendeld.



VIBRATIESTANDEN

- Er zijn in totaal 10 vibratie intensiteit niveaus
- Er zijn in totaal 20 vibratie modussen, hieronder uitgelegd:

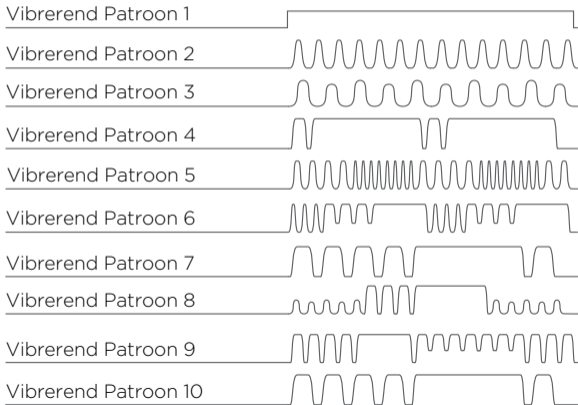

VIBRATIESTANDEN

Vibrerend Patroon 11



Vibrerend Patroon 12



Vibrerend Patroon 13



Vibrerend Patroon 14



Vibrerend Patroon 15



Vibrerend Patroon 16

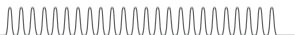

Vibrerend Patroon 17



Vibrerend Patroon 18



Vibrerend Patroon 19



Vibrerend Patroon 20



b-Vibe Verzorging

Reiniging, opslag en veiligheid

1. Reinig de massager grondig voor en na elk gebruik.
2. We raden aan om de kop van de wand te reinigen met een mild reinigingsmiddel dat geschikt is voor gebruik met siliconen items.
3. Vermijd het achterlaten van de massager in direct zonlicht en stel hem nooit bloot aan extreme hitte.
4. De massager is niet waterdicht. Houdt hem uit de buurt van water, en dompel de massager nooit onder.

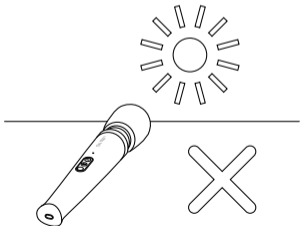
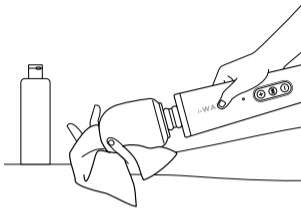

WAARSCHUWINGEN TEGEN MISBRUIK

- Alleen voor gebruik door volwassenen. Alleen voor uitwendig gebruik. Verwijder alle losse kleding of sieraden voor gebruik.
- Trek altijd de stimulator uit het stopcontact onmiddellijk na het opladen.
- Probeer het product niet te wijzigen of te ontmantelen.
- Probeer niet om het product aan het netsnoer te dragen, of het netsnoer als handvat te gebruiken.
- Plaats de massager niet in het water. Was de wand nooit met water of kokende vloeistoffen. Grondig reinigen alleen met een geschikt speelgoed reinigingsmiddel zoals aangegeven na elk gebruik.
- Niet aanbevolen voor gebruik langer dan 15 minuten, laat bij voorkeur het apparaat rusten gedurende 30 minuten tussen twee gebruiken.
- Gebruik het product nooit in de buurt van een warmtebron en tijdens het roken. Gebruik het product niet onder een deken of kussen. Houd alle luchtopeningen vrij van pluïsjes, haar enz. En zorg ervoor dat niet dat hij niet gebruikt wordt in de toestand waarin de luchtopeningen kunnen worden geblokkeerd.

INSTRUCTIES

UNIVERSELE ADAPTER

STAP 1:

Druk op de knop om de pinnen in en uit te schuiven.

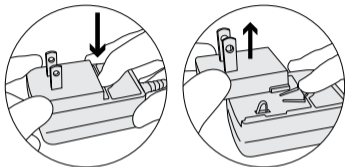

STAP 2: Voer de gewenste regio in zoals weergegeven.

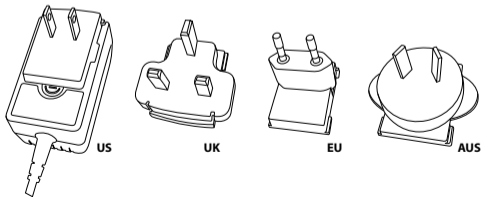

STAP 3:

Breng de pinnen in vanuit het midden, niet vanuit de bovenkant.

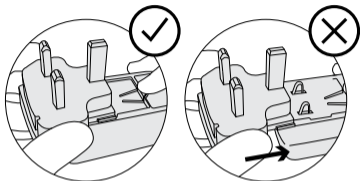

STAP 4:

Zodra de pinnen vast zitten "klikken" ze op hun plek.



SPECIFICATIES

Materialen Lichaamsveilige
Siliconen / ABS

Maat 340 x 62 mm

Gewicht Massager 670g /
Adapter 110g

Batterij Batterij Li-ion
2200mAh

Opladen 3 uur

Gebruikstijd Tot 3 uur

Max < 68 dB

Geluidsniveau

Interface Bediening met 3
knoppen

GARANTIE

Garantie dekt alle gebreken in vakmanschap of materiaal bij normaal gebruik en onderhoud voor een periode van 12 maanden vanaf de datum van aankoop.

Oorspronkelijke bewijs van aankoop is vereist om de garantie te verkrijgen. Probeer niet om uw stimulator zelf te repareren. Voor eventuele vragen over garantie of retourinformatie, e-mail onze klantenservice op **customerservice@lewandmassager.com**.

Le Wand is niet verantwoordelijk voor verlies of beschadiging van geretourneerde goederen

INFORMATIE OVER HET VERWIJDEREN

Verwijdering van oude elektronische apparatuur (in de EU en andere Europese landen met gescheiden inzameling van afval systemen):



RoHS
2002/95/EC



Het doorgestreepte vuilnisbak symbool geeft aan dat deze onderdelen niet moeten worden behandeld als huishoudelijk afval, maar naar het juiste verzamelpunt moeten worden gebracht voor de recycling van elektrische en elektronische apparatuur.

RADIO EN TELECOMMUNICATIE-EINDAPPARATUUR (R&TTE)

Conformiteitsverklaring

Hierbij verklaart Le Wand dat dit Oplaadbare Vibrerende Massager product in overeenstemming is met de essentiële eisen en andere relevante bepalingen van Richtlijn 1999/5/EG.

Een kopie van de verklaring van overeenstemming is te vinden op www.lewandmassager.com.

FCC-VERKLARING

1. Dit apparaat voldoet aan Deel 15 van de FCC-regels.

De werking is onderworpen aan de volgende twee voorwaarden:

(1) Dit apparaat mag geen schadelijke interferentie veroorzaken, en

(2) Dit apparaat moet elke ontvangen interferentie accepteren, inclusief interferentie die ongewenste werking kan veroorzaken.

2. Wijzigingen die niet uitdrukkelijk zijn goedgekeurd door de partij die verantwoordelijk is voor de naleving kunnen de bevoegdheid van de gebruiker om het apparaat te gebruiken aantasten.

WAARSCHUWINGEN

Dit item mag niet worden gebruikt door personen (inclusief kinderen) met verminderde lichamelijke, zintuiglijke of geestelijke vermogens. Elke persoon die niet in staat is om dit product te gebruiken door het zelf te bedienen mag dit product niet gebruiken. Iedereen die zwanger is, een pacemaker heeft, lijdt aan diabetes, flebitis en / of trombose, die een verhoogd risico heeft op het ontwikkelen van bloedstolsels, met pennen, schroeven of kunstmatige gewrichten of andere geïmplanteerde medische apparatuur moet een arts te raadplegen voor gebruik. Niet gebruiken op huid die gezwollen of ontstoken is, of blaren of beschadigingen heeft. Niet gebruiken op het hoofd, gezicht, borst, buik of ossale lichaamsdelen.

Dit is geen medisch apparaat. Er worden geen medische claims gegarandeerd of gesuggereerd door het gebruik van dit product. Niet gebruiken in de buurt van de borst of de keel. Als u enig ongemak tijdens het gebruik ervaart, stop dan direct met het gebruik en raadpleeg uw zorgverlener.



le W A N D
ACCESSOIRES

TEXTUUR COVERS

Le Wand Vibrerende Massager omvat een Wavy Textuur Cover, ontworpen om verschillende sensaties te bieden. De lichaamsveilige textuur cover wordt geplaatst over de bovenkant van de wand, en kan worden gebruikt om een lichaamsdeel te stimuleren dat aangenaam voelt.



WAVY



SPIRAL

apart verkocht

Gebruiksaanwijzing



1. Draai de getextureerde kant binnenstebuiten



2. Trek over de bovenkant van de wand



3. Best indien gebruikt met glijmiddel op waterbasis



4. Na gebruik wassen met milde zeep en drogen aan de lucht

HULPSTUK COVERS *(apart verkrijgbaar)*

Le Wand Gewogen Silicone Hulpstuk Covers zijn ontworpen om precies te passen over de kop van de Le Wand oplaadbare Massager. Het Siliconen Hulpstuk produceert intense, gerichte stimulatie en een geweldig gevoel van volheid. Le Wand Hulpstukken worden gemaakt van lichaamsveilige, zijdezacht siliconen. Ze zijn niet poreus en gemakkelijk schoon te maken.

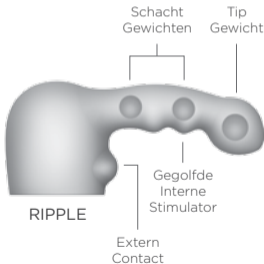
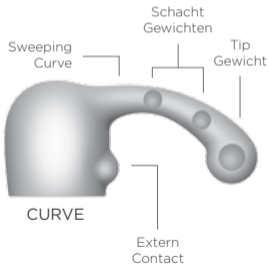

LE WAND RECHARGEABLE VIBRATING MASSAGER

Volledige gebruiksaanwijzing in andere talen is te vinden op:

www.lewandmassager.com

E-mail ons op

customerservice@lewandmassage.com

voor eventuele onbeantwoorde vragen

Ontworpen en ontwikkeld door

Le Wand™

Gemaakt in China

© 2016 **Le Wand™**

Congratulazioni per l'acquisto del **Massaggiatore Vibrante Ricaricabile Le Wand™**. Questo prodotto procura un intenso piacere sessuale. L'esclusivo massaggiatore ha 10 diverse velocità sonore di vibrazione e 20 modelli di vibrazione. L'elegante design di Le Wand permette alla vibrazione di concentrarsi sulla testa della bacchetta. Un piacere potente e penetrante è assicurato con la convenienza e versatilità della bacchetta.

Il massaggiatore vibrante ricaricabile Le Wand è un set completo che comprende: testa in silicone sicuro per il corpo, collo flessibile, apposito rivestimento testurizzato multiuso usa e getta, pratica custodia da viaggio ed esclusiva confezione regalo.

Per le FAQ, consultare
www.lewandmassager.com

Per eventuali altre domande, scrivere a
customerservice@lewandmassager.com



COME INIZIARE

1. Prima del primo utilizzo, mettere in carica la bacchetta per circa 3 ore. L'adattatore di ricarica in dotazione può essere inserito direttamente nella presa. Utilizzare solo l'adattatore di ricarica accluso al prodotto.

- Luce lampeggiante = in carica
- Luce fissa = carica completa
- Luce lampeggiante rapida = batteria scarica, necessario ricaricare

2. Si raccomanda di pulire la testa della bacchetta, prima e dopo l'uso, con un detersivo neutro, adatto a oggetti di silicone.

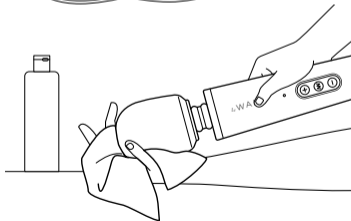

3. Accendere il massaggiatore premendo **+**. La luce lampeggerà, indicando che il prodotto è acceso. Per controllare l'intensità di vibrazione, usare opportunamente i pulsanti **+** e **-**

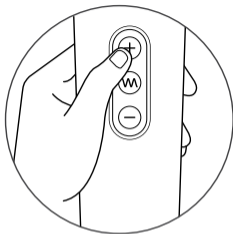

4. Per cambiare il modello di vibrazione, premere il pulsante **W** al centro.

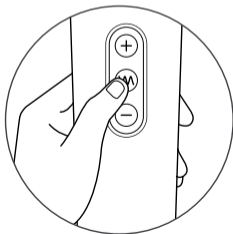

COME RICARICARE LA BACCHETTA

Inserire il cavo di ricarica nella porta di ricarica predisposta alla base del massaggiatore.

Luce lampeggiante = in carica



Luce fissa = carica completa



Luce lampeggiante rapida
= batteria scarica,
necessario ricaricare

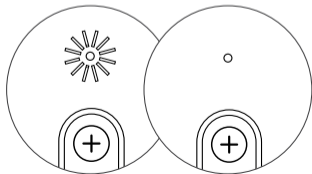
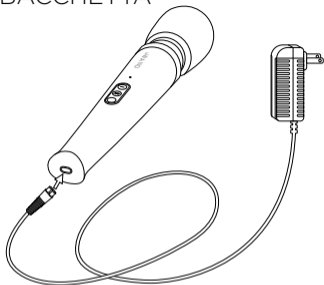

CHIUSURA DI SICUREZZA DA VIAGGIO

- Questo prodotto Le Wand dispone di una chiusura di sicurezza da viaggio per viaggi comodi e sicuri.

- Tenere premuti contemporaneamente i pulsanti + e - per 3 secondi. La luce lampeggiante indicherà che il massaggiatore è bloccato.

- Per sbloccarlo, ripetere semplicemente il procedimento, tenendo premuti i pulsanti + e - per 3 secondi. La luce lampeggiante indicherà che il massaggiatore è sbloccato.

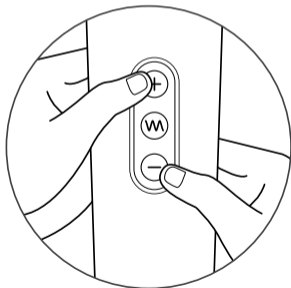

MODALITÀ DI VIBRAZIONE

- In totale, ci sono 10 livelli di intensità di vibrazione.
- In totale, ci sono 20 modalità di vibrazione, come spiegato di seguito:

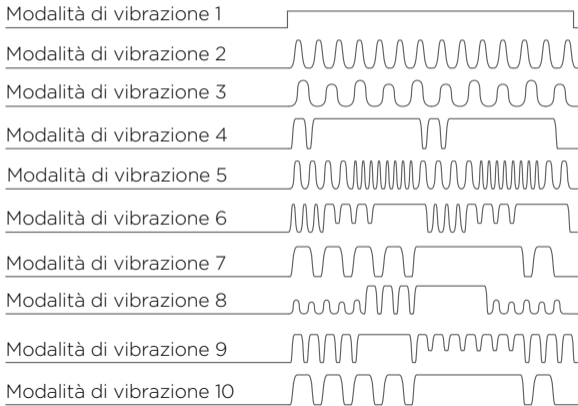

MODALITÀ DI VIBRAZIONE

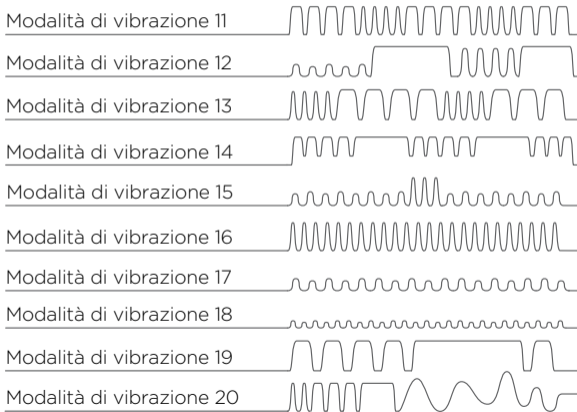

Cura del b-Vibe

Pulizia, conservazione e sicurezza

1. Pulire sempre il massaggiatore accuratamente prima e dopo l'uso.
2. Si raccomanda di lavare la testa della bacchetta con un sapone neutro adatto all'uso con oggetti di silicone.
3. Evitare di lasciare il massaggiatore alla luce solare diretta e non esporlo mai a temperature estreme.
4. Il massaggiatore non è waterproof. Tenersi lontano dall'acqua e non immergere il massaggiatore.

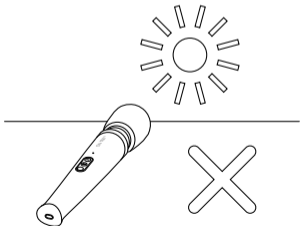
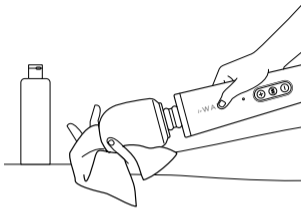

AVVERTENZE IN MERITO ALL'USO SCORRETTO

- Utilizzabile solo da persone adulte. Solo per uso esterno. Togliersi abiti larghi o gioielli prima dell'uso.
- Staccare sempre il massaggiatore dalla presa immediatamente dopo la ricarica.
- Non tentare di modificare o smontare il prodotto.
- Non tentare di trasportare il prodotto per il cavo di alimentazione o di usare il cavo di alimentazione come manico
- Non mettere in acqua il massaggiatore. Non lavare mai la bacchetta con acqua o liquidi bollenti. Dopo ogni uso, lavare accuratamente solo con pulitori per giocattoli adatti, come indicato.
- Non adatto a un uso prolungato superiore ai 15 minuti; si consiglia di concedere una pausa all'unità tra un utilizzo e l'altro.
- Non utilizzare mai il prodotto vicino a una fonte di calore o mentre si sta fumando. Non utilizzare il prodotto sotto una coperta o un cuscino. Lasciare tutte le aperture per l'aria libere da pelucchi, capelli, ecc. e assicurarsi di non azionare il prodotto quando le aperture per l'aria potrebbero bloccarsi.

ADATTATORE UNIVERSALE

ISTRUZIONI

FASE 1:

Premere il pulsante per sganciare e rimuovere i poli.

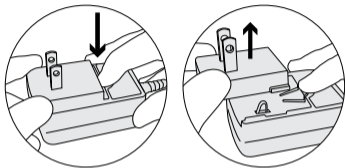

FASE 2: Inserire la parte desiderata come mostrato.

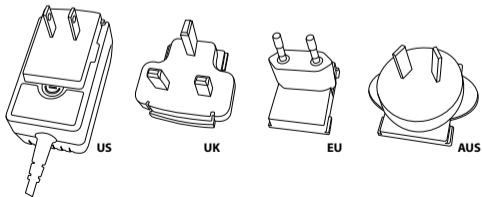

FASE 3:

Inserire i poli dal centro,
non dalla cima.

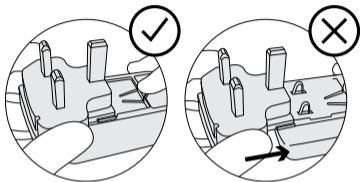

FASE 4:

Una volta fissati i poli, scatteranno nella giusta posizione.



SPECIFICAZIONI

Materiali	Silicone / ABS sicuri per il corpo	Tempo di utilizzo	Fino a 3 ore
Dimensioni	340 x 62 mm	Livello di rumore	< 68 dB
Peso	Massaggiatore 670g / Adattatore 110g	Interfaccia	Controllo a 3 pulsanti
Batteria	Batteria Li-ion 2200mAh		
Ricarica	3 ore		

GARANZIA

La garanzia copre tutti i difetti di fabbricazione o dei materiali, in condizioni normali di utilizzo e cura, per un periodo di 12 mesi dalla data dell'acquisto.

Per ottenere i servizi di garanzia è richiesta la prova d'acquisto. Non provare a riparare il massaggiatore da soli. Per ogni richiesta di informazioni sulla garanzia o sui resi, scrivere a **customerservice@lewandmassager.com**.

Le Wand non è responsabile dello smarrimento dei prodotti restituiti o dei danni subiti da essi.

INFORMAZIONI SULLO SMALTIMENTO

Smaltimento delle vecchie apparecchiature elettroniche (applicabile nell'Unione Europea e in altri paesi europei con sistemi di raccolta differenziata):



RoHS
2002/95/EC



Il simbolo del cassonetto barrato indica che questi oggetti non vanno trattati come rifiuti domestici, ma devono invece essere portati al centro di raccolta per il riciclaggio di apparecchiature elettriche ed elettroniche.

INFORMAZIONI SULLO SMALTIMENTO

Dichiarazione di Conformità

Con la presente, Le Wand dichiara che questo massaggiatore vibrante ricaricabile è conforme ai requisiti essenziali e alle altre disposizioni pertinenti della Direttiva 1999/5/EC. È possibile consultare una copia della Dichiarazione di Conformità al seguente indirizzo: www.lewandmassager.com.

DICHIARAZIONE FCC

1. Questo dispositivo è conforme alla Parte 15 delle norme FCC.

Il funzionamento è soggetto alle due seguenti condizioni:

(1) Questo dispositivo può causare interferenze dannose e

(2) Questo dispositivo deve accettare qualsiasi interferenza ricevuta,

includendo le interferenze che potrebbero comprometterne il funzionamento.

2. Eventuali cambiamenti o modifiche non espressamente approvati dal responsabile della conformità potrebbero invalidare il diritto dell'utente a utilizzare l'apparecchiatura.

AVVERTENZE

Questo articolo non deve essere utilizzato da persone (compresi i bambini) con ridotte capacità fisiche, sensoriali o mentali. Chiunque non sia in grado di far funzionare da solo questo prodotto non dovrebbe utilizzarlo. Donne incinte, portatori di pacemaker, persone che soffrono di diabete, flebite e/o trombosi, che hanno maggiori probabilità di sviluppare trombi, a causa di perni, viti, articolazioni artificiali o altri dispositivi medici impiantati, dovrebbero consultare un professionista medico prima dell'uso. Non usare sulla pelle. Non è un dispositivo medico. L'uso di questo prodotto non garantisce o implica rimborsi per eventuali spese mediche. Non usare vicino al torace o alla gola. In caso di dolore, sospendere immediatamente l'uso e consultare un medico.

le W A N D
ACCESSORI

RIVERTIMENTI TESTURIZZATI

Il massaggiatore vibrante Le Wand include un rivestimento testurizzato Wavy, ideato per fornire varie sensazioni. Il rivestimento testurizzato, sicuro per il corpo, calza perfettamente sulla punta della bacchetta e può essere utilizzato per stimolare ogni parte sensibile del corpo.



WAVY



SPIRAL

*venduti
separatamente*

Istruzioni per l'uso



1. Girare il lato testurizzato in modo tale che risulti all'esterno



2. Infilare sulla punta della bacchetta



3. Meglio usarlo con del lubrificante a base acquosa



4. Dopo l'uso, lavare con sapone neutro e asciugare all'aria

RIVESTIMENTI ACCESSORI *(venduti separatamente)*

Gli accessori in silicone sono progettati per aderire alla testa del massaggiatore ricaricabile Le Wand. L'accessorio in silicone produce un'intensa e mirata stimolazione e una meravigliosa sensazione di pienezza. Gli accessori Le Wand sono fatti di silicone liscio come seta e sicuro per il corpo. Non sono porosi e consentono una facile pulizia.

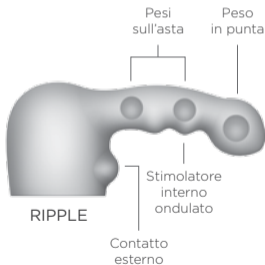
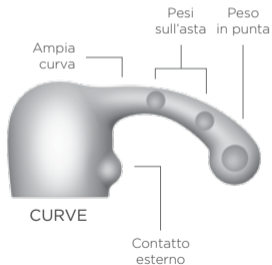

Istruzioni complete per l'uso sono
disponibili in altre lingue all'indirizzo
www.lewandmassager.com

Per domande non incluse in
questa pagina, inviare una mail a
customerservice@lewandmassager.com

Progettato e sviluppato da
le Wand™

Prodotto in Cina
© **2016 Le Wand™**

Поздравляем с покупкой вашего перезаряжаемого вибромассажера Le Wand™. Этот продукт обеспечивает интенсивное и чувственное удовольствие. Роскошный массажер имеет 10 особенных скоростей и 20 режимов вибрации. Элегантная конструкция Le Wand обеспечивает сфокусированную вибрацию в головке игрушки. Универсальный удобный массажер гарантирует мощное, пронизывающее удовольствие.

Покупая Le Wand в роскошной подарочной упаковке вы получаете комплект, состоящий из мощного массажера с гибкой силиконовой головкой, многоцветной текстурной насадкой, зарядкой, удобным чехлом для путешествий.

Часто задаваемые вопросы можно найти по адресу
www.lewandmassager.com

Напишите нам по адресу
customerservice@lewandmassager.com
Для любых оставшихся без ответа вопросов

LE WAND RECHARGEABLE VIBRATING MASSAGER



НАЧАЛО РАБОТЫ

1. Перед первым использованием зарядите массажер приблизительно 3 часа. Зарядное устройство может быть установлено непосредственно в розетку. Используйте зарядное устройство ТОЛЬКО из комплекта.

- Мигающий свет = Идет зарядка
- Постоянный свет = Полностью заряжен
- Быстро мигающий свет = Низкий заряд аккумулятора

2. Мы рекомендуем очищать головку массажера до и после каждого использования чистящими средствами, подходящими для использования с силиконовыми поверхностями.

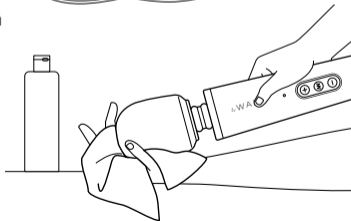
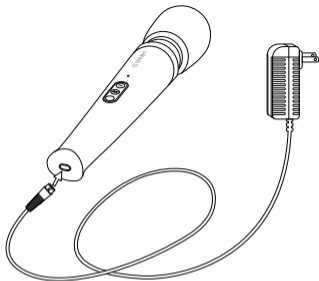

3. Включите Ваш массажер нажатием кнопки **+**. Индикатор моргнет, значит продукт готов к работе. Для изменения интенсивности вибрации используйте кнопки **+** и **-** соответственно.

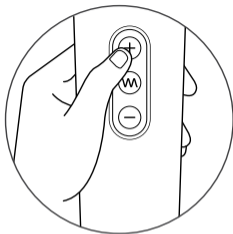

4. Чтобы изменить тип вибрации нажмите на центр кнопки **⌚**.

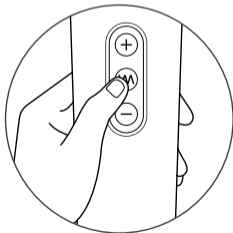

ЗАРЯДКА ВАШЕГО LE WAND

Вставьте зарядный кабель в указанный порт у основания массажера.

Мигающий свет = Идет зарядка



Постоянный свет = Полностью заряжен



Быстро мигающий свет = Низкий заряд аккумулятора

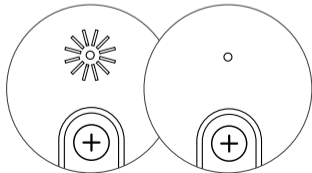
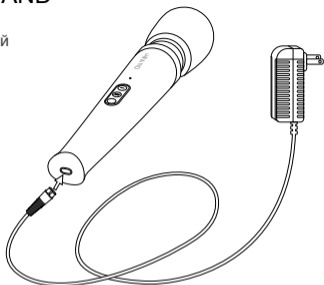

БЛОКИРОВКА

- Le Wand легко блокируется для безопасной и удобной перевозки.

- Одновременно нажмите и удерживайте кнопку + и – в течение 3-х секунд. Мигающий свет на индикаторе покажет, что массажер разблокирован.

- Чтобы разблокировать, просто повторите, нажав и удерживая кнопки + и – в течение 3-х секунд. Мигающий свет на индикаторе покажет, что массажер разблокирован.

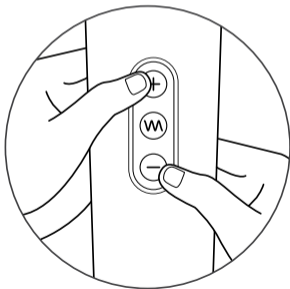

РЕЖИМЫ ВИБРАЦИИ

- У Le Wand 10 скоростей.
- 20 режимов вибрации, которые описаны ниже:

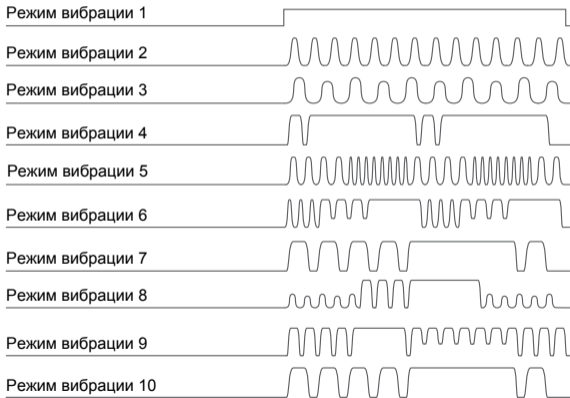

РЕЖИМЫ ВИБРАЦИИ

Режим вибрации 11



Режим вибрации 12



Режим вибрации 13



Режим вибрации 14



Режим вибрации 15



Режим вибрации 16



Режим вибрации 17



Режим вибрации 18



Режим вибрации 19



Режим вибрации 20



Уход за Le Wand

Очистка, хранение и безопасность

1. Всегда тщательно мойте Ваш массажер до и после каждого использования.
2. Мы рекомендуем Вам использовать мягкое чистящее средство, которое подходит для использования с силиконовыми изделиями.
3. Не оставляйте под прямыми солнечными лучами и в условиях экстремально высокой температуры.
4. Массажер не является водонепроницаемым. Беречь от воды и никогда не использовать в воде.

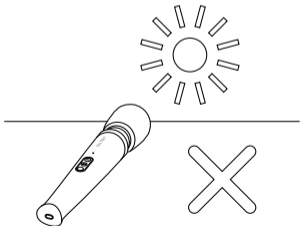
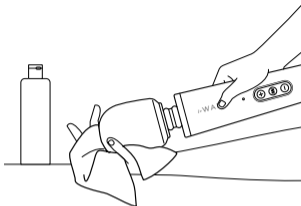

Предупреждение о неправомерном использовании

- Только для взрослых. Только для внешнего использования. Уберите свободную одежду или ювелирные изделия перед использованием.
- Всегда отключайте массажер из розетки сразу после зарядки.
- Не пытайтесь модифицировать или изменить массажер.
- Не пытайтесь носить устройство с помощью шнура питания или использовать шнур питания как ручку.
- Не помещайте массажер в воду. Никогда не мойте ванд с помощью кипящей воды или других жидкостей. Тщательно очищайте только подходящим средством для очистки игрушек, как указано, после каждого использования.
- Не рекомендуется использовать более 15 минут, производитель рекомендует выключать массажер на 30 минут перед повторным использованием .
- Никогда не используйте продукт вблизи источника тепла или во время курения. Не используйте продукт под одеялом или подушкой. Держите все воздушные отверстия свободными от волос, пыли и т. д. И следите за тем, чтобы массажер не работал в условиях, когда воздушные отверстия могут быть заблокированы.

ИНСТРУКЦИЯ К УНИВЕРСАЛЬНОМУ АДАПТЕРУ

ШАГ 1:

Нажмите кнопку, чтобы
освободить и снять
адаптер.

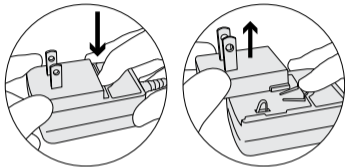

ШАГ 2: Вставьте подходящий Вашему региону адаптер, как показано на рисунке.

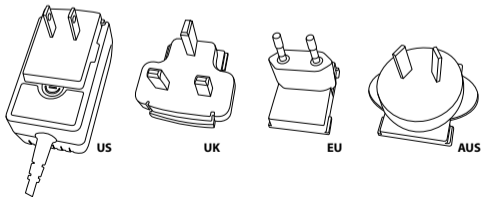

ШАГ 3:

Вставлять адаптер начиная от центра, а не сверху.

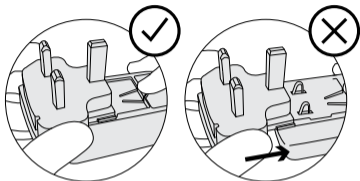

ШАГ 4:

После этого закрепите адаптер до щелчка.



ТЕХНИЧЕСКИЕ ХАРАКТЕРИСТИКИ

Материалы	Безопасный для тела силикон / АБС-пластик	Время работы	до 3-х часов
		Макс уровень шума	< 68 дБ
Размер	340 x 62 мм	Управление	3-кнопочное
Вес	Массажер 670 г / Адаптер 110 г		
Емкость батареи	2200 мАч		
Время зарядки	3 часа		

ГАРАНТИЯ

Гарантия распространяется на все дефекты в изготовлении или в материалах при нормальном использовании и должном уходе в течение 12 месяцев с даты покупки.

Для получения гарантийных услуг требуется оригинальное подтверждение покупки. Не пытайтесь самостоятельно отремонтировать ваш массажер. Для запроса информации по возврату и гарантийным обязательствам пишите на адрес электронной почты **customerservice@lewandmassager.com**.

Le Wand не несет ответственности за потерю или повреждение возвращенных продуктов.

ИНФОРМАЦИЯ О УТИЛИЗАЦИИ

Утилизация старого электронного оборудования (применяется в ЕС и других Европейских странах с отдельными системами сбора отходов):



RoHS
2002/95/EC



Символ перечеркнутой мусорной корзины указывает, что эти предметы не должны быть утилизированы как бытовые отходы, а должны быть доставлены в соответствующий пункт утилизации электрического и электронного оборудования.

РАДИО И ТЕЛЕКОММУНИКАЦИОННОЕ ТЕРМИНАЛЬНОЕ ОБОРУДОВАНИЕ (R & TTE)

Декларация соответствия

Таким образом, Le Wand заявляет, что этот перезаряжаемый вибро-массажер соответствует основным требованиям и другим соответствующим положениям Директивы 1999/5 / ЕС. Копию Декларации о соответствии можно найти по адресу www.lewandmassager.com.

ЗАКЛЮЧЕНИЕ ФКС

“1. Данное устройство соответствует части 15 правил ФКС.

Устройство подчиняется следующим двум условиям:

- (1) Данное устройство не может создавать вредные помехи, и
 - (2) Данное устройство может принимать любые помехи, включая помехи, которые могут вызвать нежелательное срабатывание устройства.
2. Измененные или модифицированные устройства не попадают под гарантийные обязательства.”

ПРЕДУПРЕЖДЕНИЕ

Этот предмет не должен использоваться лицами (включая детей) с отклонениями физических, сенсорных или умственных способностей. Любое лицо, которое не может самостоятельно пользоваться этим продуктом - не должно использовать этот продукт. Беременным, людям с кардиостимулятором, людям страдающим диабетом, флебитом и / или тромбозом, людям с повышенным риском развития тромбов, людям с установленными штифтами, винтами или искусственными соединениями или другими имплантированными медицинскими устройствами необходимо проконсультироваться с врачом перед использованием. Не используйте на опухшей, воспаленной, вздутой или поврежденной коже. Не используйте на голове, лице, груди, желудке или участках тела с тонкой кожей (лоб, локти, колени и т.д.).

Это не медицинское устройство. Не оказывает лечебного эффекта. Не используйте вокруг горла. Если вы испытываете какой-либо дискомфорт во время использования, немедленно прекратите использование и проконсультируйтесь с врачом.

le W A N D
АКСЕССУАРЫ

ТЕКСТУРНЫЕ НАСАДКИ

В комплект вибро-массажера Le Wand входит текстурная волнообразная насадка, обеспечивающая дополнительные ощущения. Безопасная текстурная насадка легко надевается сверху на массажер и может быть использована для стимуляции любой части тела.



WAVY



SPIRAL
*продаётся
отдельно*

Инструкция по применению



1. Одевайте насадку фактурной стороной наружу



2. Натяните на головку ванда



3. Лучше использовать с лубрикантами на водной основе



4. После использования промыть мягким чистящим средством и дать высохнуть

ДОПОЛНИТЕЛЬНЫЕ НАСАДКИ *(продается отдельно)*

Утяжеленные силиконовые насадки Le Wand предназначены для плотного прилегания к голове вашего Le Wand . Силиконовая насадка производит интенсивную, целенаправленную стимуляцию и дарит удивительное чувство полноты. Le Wand Насадки изготовлены из безопасного для тела, шелковистого гладкого силикона, без пор и легко чистятся.



Полные инструкции пользователя на дополнительных языках и часто задаваемые вопросы можно найти по адресу:
www.lewandmassager.com

Напишите нам по адресу
customerservice@lewandmassager.com

Для любых оставшихся без ответа вопросов
Разработан и произведен
Le Wand™

Сделано в Китае
© 2016 Le Wand™

lewandmassager.com